

新製品 技術資料

ミラクルフォグ MINI 型番 Wet AAA

精密樹脂成形

日本特許登録

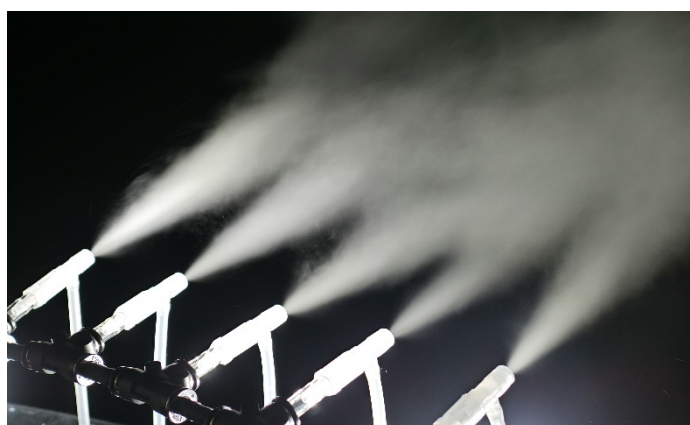

この技術資料は性能向上のため予告なく改訂することがございます



ノズルネットワーク株式会社

新原理のサイフォン式空気噴霧ノズル（日本特許登録）

平均粒子径 2.76 μ m（空気圧 500kPa・吸上げ高さ 100mmでの実験値）

1000 時間連続噴霧でオリフィスの摩耗ゼロ（参考：空気圧 300kPa 浄水噴霧実験値）



精密射出成型ノズル



圧縮空気によるサイフォン(自吸)噴霧

1. 品名 Miracle fog ノズル 型番 WetAAA

2. 製品仕様

- ・材質 ポリプロピレン
- ・重量 1グラム
- ・異物最小通路寸法
空気：長方形（0.35 x 0.15mm）
液： ϕ 0.20mm

3. 品質保証について

- ① 全数噴霧出荷検査
- ② 噴霧量の参考バラつき $\pm 8\%$
（生産量 2 万個/月の場合）
特注保証バラつき $\pm 3\%$
- ③ ノズル内部に微量の接着剤（LOCTITE 401）使用
- ④ 耐圧 500kPa（常用耐圧 300kPa 以上ご希望の場合は必ず事前にお問合せください）
- ⑤ 薬液噴霧による腐食につきましては保証できません。
- ⑥ 人体に有害な液の噴霧はご使用者の責任でご判断ください。
- ⑦ 重要：ノズルの性能が著しく損なわれますので絶対に分解しないでください。
- ⑧ 万一、当社の納入製品で不具合があれば無償で交換させていただきます。

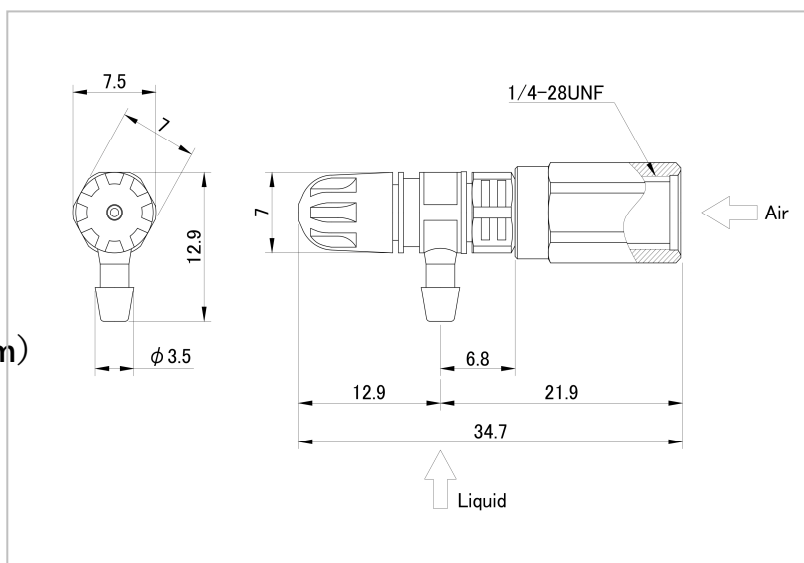

4. 噴霧性能(噴霧液: 浄水)

推奨空気圧範囲 30~300 kPa

(注1) 「吸上高」とは、水面とノズル間の鉛直距離で、液面がノズルよりも下に位置します。
吸上げ高さが大きいほどサイフォン力（吸上げ力）が低下し噴霧量が減少します。

吸上高 (注1) (mm)	空気圧 (kPa)	空気量 (NI/min)	フログ量 (ml/min)	平均粒子径 SMD (μm)
100	30	1.00	0.7	19.02
	50	1.32	1.5	15.04
	70	1.59	2.1	12.45
	100	1.95	2.4	10.52
	150	2.55	2.6	8.07
	200	3.03	2.9	7.06
	300	4.12	3.4	5.07
300	30	0.9	---	---
	50	1.2	0.5	14.04
	70	1.5	0.7	11.97
	100	1.9	0.8	10.41
	150	2.4	0.9	8.44
	200	2.9	1.1	7.51
	300	3.9	1.5	5.47
500	30	0.9	---	---
	50	1.2	0.1	13.88
	70	1.5	0.4	11.79
	100	1.9	0.5	10.22
	150	2.4	0.5	7.80
	200	2.9	0.5	6.58
	300	3.9	0.8	4.95

各種特性データ

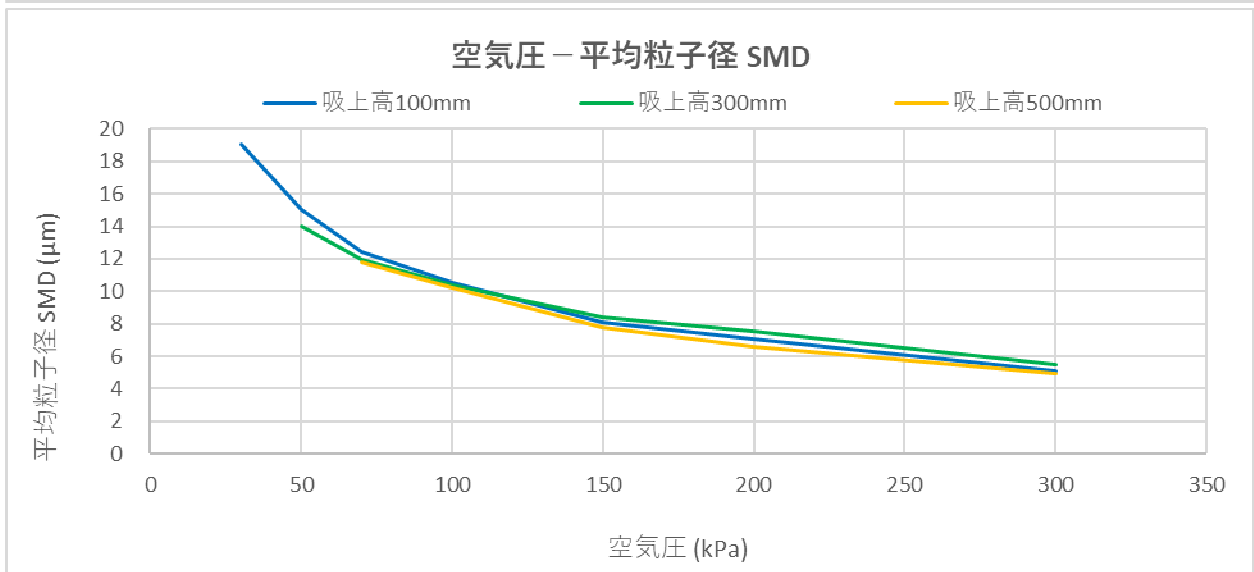
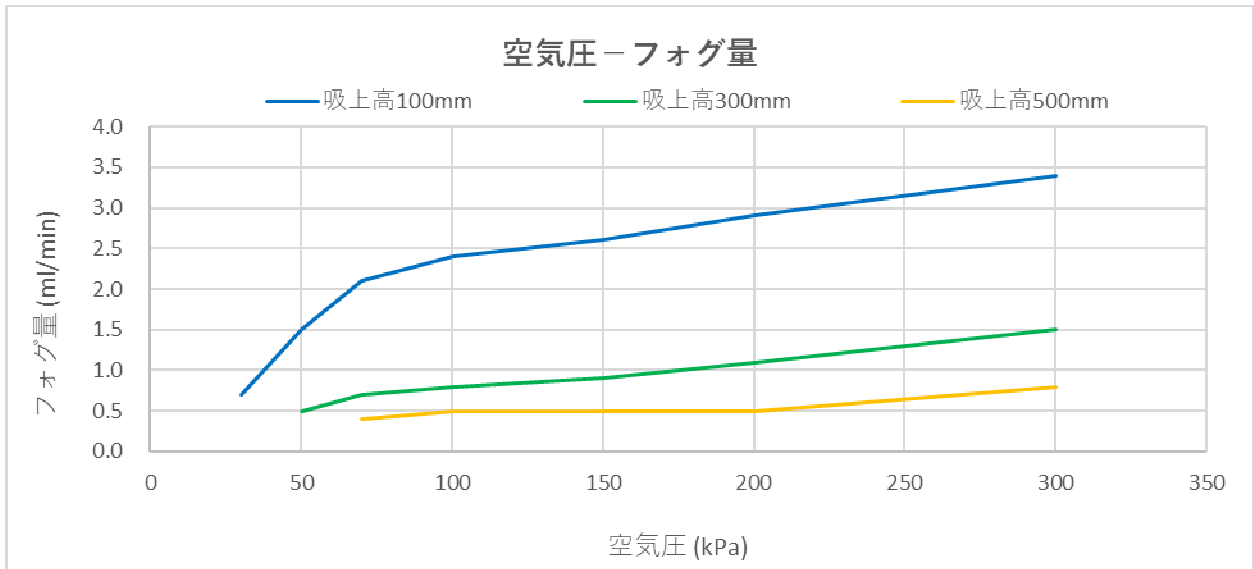
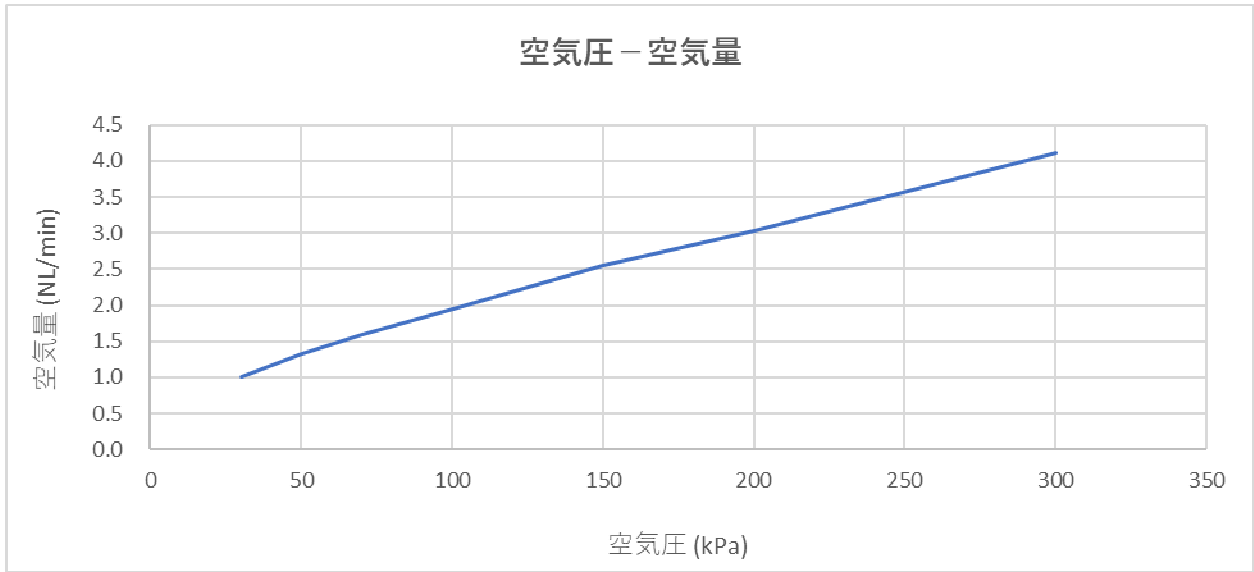

以下の各種実測のデータは、性能を保証するものではなく参考資料です。

Miracle fog Wet AAA 摩耗試験

噴霧液体：水道水

噴霧空気圧：300 kPa

ノズル 5 個の平均値

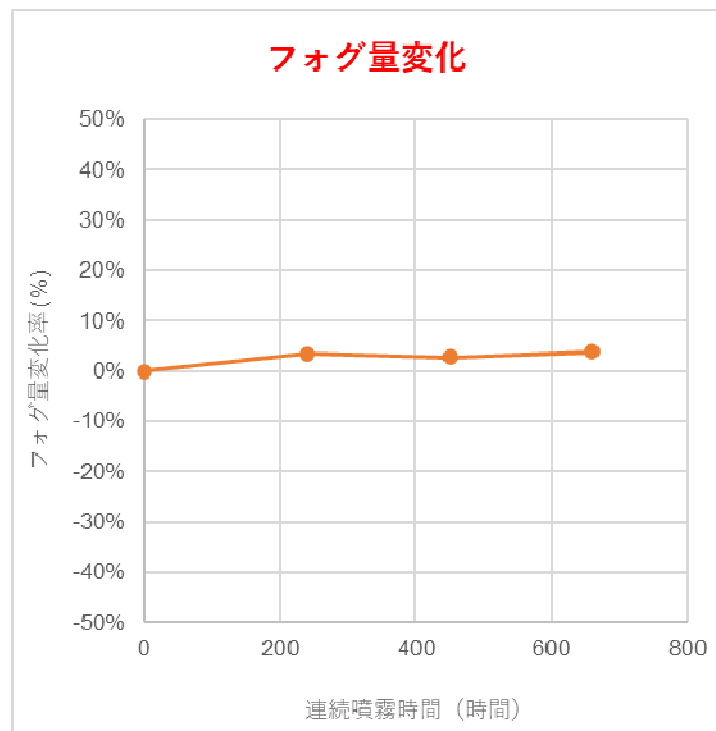
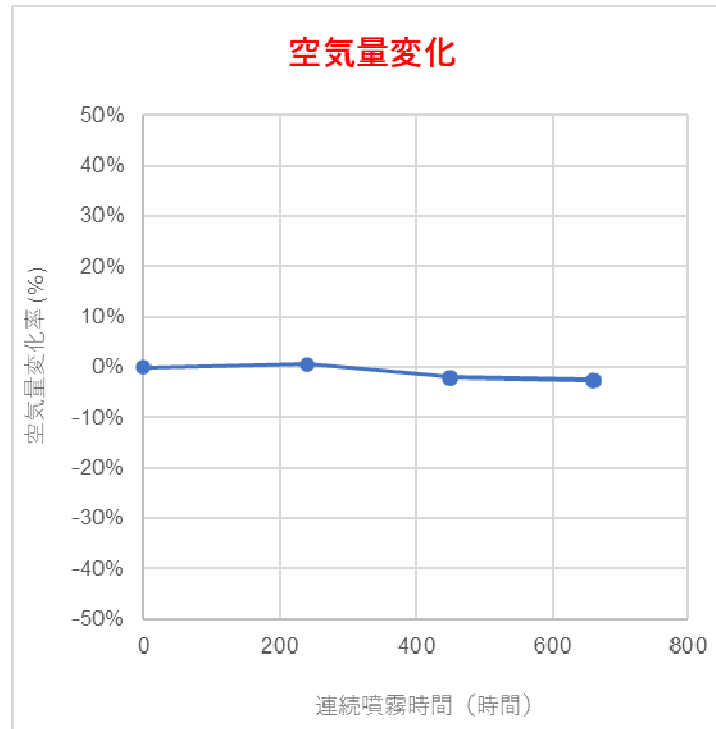

5. Miracle fog ノズル組立参考写真

[5-1] フォグターボファン



[5.2] 連結噴霧 (市販部品使用)



[5-3] SUS 製ヘッダー噴霧



[5-4] マルチフォグ (ノズル 3 個)



[5-5] DC6V エアポンプセット



以上